



# GENERAL CATALOG

JAPAN CATALOG Vol. 24



## クロップス(=作物)の起源

「作物\*を収穫するために」

種はまかれ、汗と労働を通して養われ、作物(製品)は成長する。  
アイデアは組み立てられ、何度も、立ち止まり、考え、計画を練り直す。  
その結果、ようやく私達の作物(製品)は収穫できる(発売)時期をむかえる。

こうして、クロップスは1996年に生まれました。

## 私たちの考え

### クロップスのアイデア

農夫(技術者と製造者)のまじめな取り組みによってよく育ち、  
そして私たちはあなた(ユーザー)に感動してもらうために、  
作物(製品)を作り提供し続ける。ほんの少しのサプライズと共に。

### クロップスのデザイン

見た目の奇抜さはありません。  
モノの本質=シンプルで、使いやすいことを求めた結果、機能美にたどり着きました。

### クロップスのクラフトマンシップ

アイデアをすぐさま形にするバイタリティと現地の技術者と製造者が連携して、細部にまでこだわり、微調整を行う。  
そのように、徹底して追求できるのは、お互いの信頼関係にあるのかもしれない。  
もちろん私たちはアイデアだけでなく、試作ができれば  
実際に自転車に取り付け、フィット感、機能などの使い心地を確かめ問題点を可能な限り解決します。  
といった、あたりまえのことを、あたりまえに行っています。

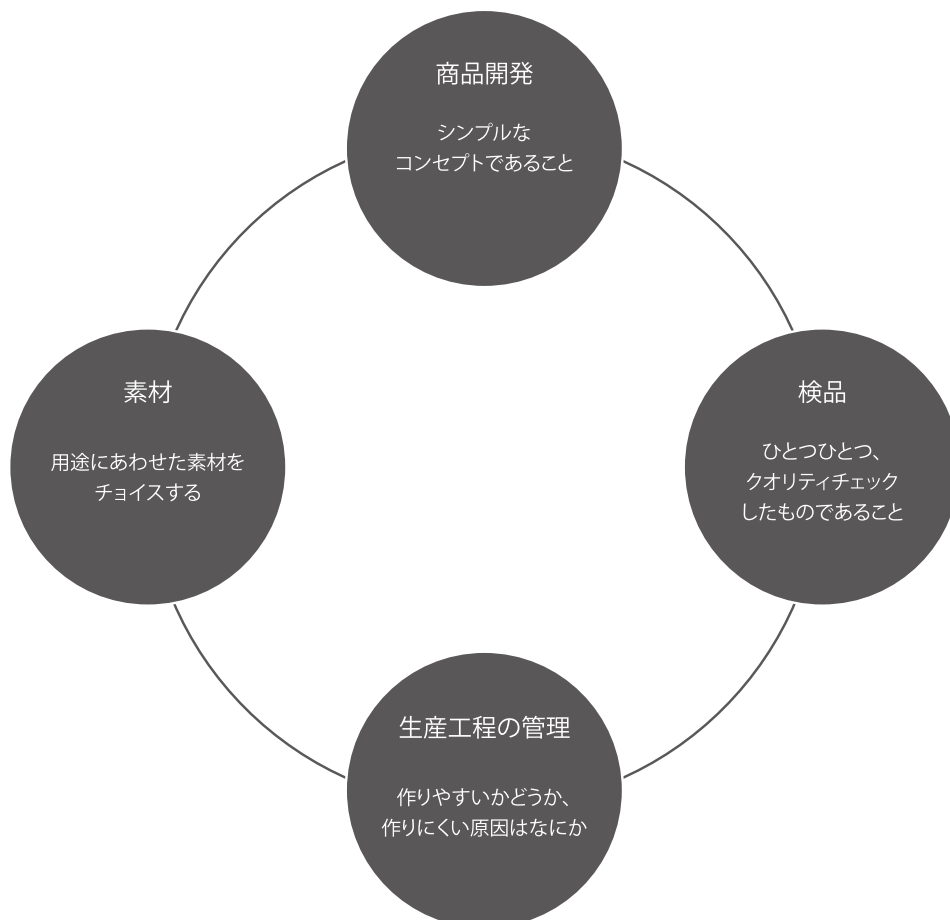

# Product concept



他を圧倒する存在感を持ったクロップスのフラッグシップモデル。

シリンダーから設計された鍵は、  
剛性を保たせつつも Shape されたヘッド形状を実現。  
単に防犯のためだけではなく、  
鍵を挿した時の気持ち良さや、使い心地。  
鍵を使う度に喜びを感じることのできる。  
それがクロップスプロシリーズです。



鍵、ライトをメインとし、  
総合的なサイクルアクセサリを展開するシリーズ。  
様々なニーズに対応する豊富なスペックとカラーバリエーション。  
ロードレーサーからアーバンサイクルまで、  
ジャンルを問わないラインナップ。

新ロゴマーク



旧ロゴマーク



## クロップスロゴマーク変更のお知らせ

CROPS はブランド設立から 22 年を迎え、さらなる発展を目指し、コーポレートロゴ変更を行います。これまで親しまれてきたサソリのマークを現代風のシンボルマークに変更し、多くの方々に馴染みやすいアイコンとしました。また、グループ会社の株式会社クロモが保有する CROMO ブランドとロゴマークの書体を統一することにより、今後はグループ全体でブランドイメージの向上を目指します。それにより新たな製品開発が進み、より多くのサプライズ製品をお届けする事が実現出来ます。





CROPS PRO / ADVANCE  
**LOCKS**



ライオンアラーム (振動センサー付きアラーム)

## LION ALARM

振動を感知してアラームを鳴らす、CROPS独自のセキュリティーシステムです。K4システムとドッキングさせ、シーンに合ったセキュリティレベルを選んで使用することができます。



CP-Z110-AL



\*旧モデル:Micro USB・60/90/120dB

[ LION ALARM ]

- ・連続待機時間：約160時間 (電源On状態)
- ・連続警報時間：約22時間 (警報モードにてアラームを鳴らし続けた場合)
- ・充電時間：約2時間



|    | Product code | Color | Type  | Weight (g) | 希望小売価格      |
|----|--------------|-------|-------|------------|-------------|
| 単品 | CP-Z110-AL   | Black | ALARM | 130        | ¥6,820 (税込) |

付属品：USB (Type-C) ケーブル / スペース / スクリュー



ボタン操作

ON/OFF、電池残量、音量切り替えを  
ボタンひとつで簡単操作



ライオンアラームの  
使用方法動画

## アラーム、リンクステーションセット

ロードバイクなど、ボトルケージを取り付けることができる自転車に使用可能です。ライオンアラームを自転車に直接セットすることができ、振動を感知すると警報音が鳴り響きます。

LION ALARM USB   
\*旧モデル:Micro USB・60/90/110dB

CP-Z110-LNK-AL



### [LION ALARM]

- ・連続待機時間：約160時間（電源On状態）
- ・連続警報時間：約22時間（警報モードにてアラームを鳴らし続けた場合）
- ・充電時間：約2時間



| Product code | Color          | Type  | Weight (g) | 希望小売価格     |              |
|--------------|----------------|-------|------------|------------|--------------|
| コンボ          | CP-Z110-LNK-AL | Black | ALARM      | 130<br>250 | ¥13,860 (税込) |

付属品：ディンプルキー × 3 / USB (Type-C) ケーブル / スペーサー / スクリュー

# 自分仕様にカスタムできる オールインワンロック LION ライオンアラーム + K4 ALARM シリーズ



### 1- 安心の誤報防止システム搭載！

誤ってロックに触れてしまった場合などの誤動作を防止する機能を搭載しています。

### 2- シーンに合わせ 3段階音量調整可能！

ボタンひとつで 60/90/110db の音量設定を任意で選択できます。

### 3- 出先でも便利な USB 充電！

施錠したままアラームのみ取り外して充電できます。

### タイムチャート

#### 1. ウェイクアップモード (OFF時にスイッチを押す / ビープ音:1回)

- スイッチを1回押すと本体の電源が入り、60秒間スイッチの色が赤色に点灯します。
- ウェイクアップモード中は振動を感知しても反応せず、所有者がアラームをセットしたバイクを誤作動なく移動させることができます。

#### 1. ウェイクアップモード

#### 2. スタンバイモード (60秒経過後 / ビープ音:2回)

#### 3. ワーニングモードレベル1 (振動感知 / ビープ音:2回)

#### 4. ワーニングモードレベル2(ビープ音:3回)

任意の音量を選択

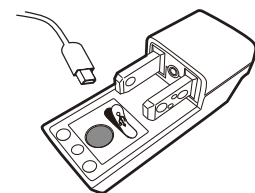
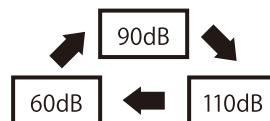



# K4 CABRIO

## K4-カブリオ



Combo



Single

LION ALARM

USB



|     | Product code | Color | Size (T x L mm) | Size (pipe diameter mm) | Type  | Weight (g) | 希望小売価格     |
|-----|--------------|-------|-----------------|-------------------------|-------|------------|------------|
| コンボ | K4-FD60NB-AL | Black | 6 x 800         | φ25~38                  | Blade | 750        | 14,960(税込) |

付属品：ディンプルキー × 3  
 ブラケット "ZP-BKT007K"  
 USB (Type-C) ケーブル

[LION ALARM]  
 ・連続待機時間：約160時間（電源On状態）  
 ・連続警報時間：約22時間（警報モードにてアラームを鳴らし続けた場合）  
 ・充電時間：約2時間

|    | Product code | Color | Size (T x L mm) | Size (pipe diameter mm) | Type  | Weight (g) | 希望小売価格    |
|----|--------------|-------|-----------------|-------------------------|-------|------------|-----------|
| 単品 | K4-FD60NB-01 | Black | 6 x 800         | φ25~38                  | Blade | 620        | 8,800(税込) |

付属品：ディンプルキー × 3 / ブラケット "ZP-BKT007K"  
 ストラップ × 2 / プラスネジ × 2

|    | Product code | Color | Type  | Weight (g) | 希望小売価格    |
|----|--------------|-------|-------|------------|-----------|
| 単品 | CP-Z110-AL   | Black | ALARM | 130        | 6,820(税込) |

付属品：USB (Type-C) ケーブル



# K4 CABRIO

## K4-カブリオ

### K5-CABRIO



|  | Product code | Color | Size (T x L mm) | Size (pipe diameter mm) | Type  | Weight (g) | 希望小売価格    |
|--|--------------|-------|-----------------|-------------------------|-------|------------|-----------|
|  | K5-FD60NB-01 | Black | 6 x 800         | φ25~38                  | Blade | 590        | 8,360(税込) |

付属品：ユニバーサルブラケット "ZP-BKT007K"  
 ストラップ × 2 / プラスネジ × 2

# K5 CABRIO





# FOLDABLE U-LOCK benlock™

頑丈で持ち運びに便利。  
最新ギミックの折りたたみ式Uロック。

- 自転車ロックの常識を打ち破れ -

ロック選びのポイントは、重さ、扱いやすさ、防犯性能のバランスです。

ロックは強ければ強いほど防犯性能は高まりますが、それに比例して重くなり、扱いにくくなります。

そこで、強さと扱いやすさの両方を追求した結果、非常にバランスの良いロックとなったのが「BENLOCK™ (ベンロック)」です。



使用イメージ動画



スマートタグ収納可能な専用ブラケット

「BENLOCK™」の専用ブラケットは、内部にスマートタグを収納できるよう設計されています。専用ブラケットを自転車にマウントする事によって、より高度なセキュリティ対策が可能です。



GOOD DESIGN  
AWARD 2023

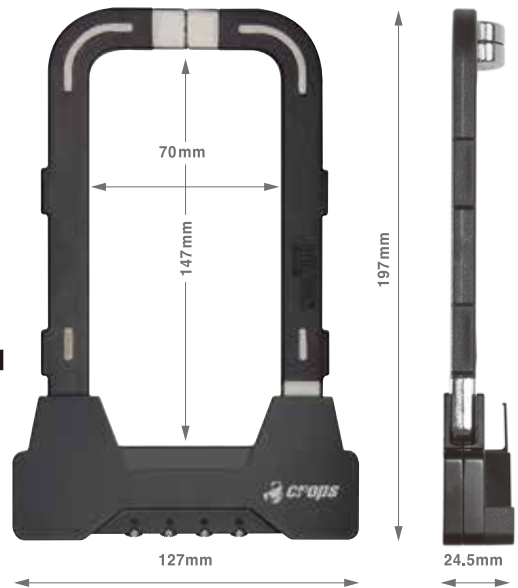

ベンロック ブラケット コンボ

## BENLOCK BRACKET COMBO



| Product code | Color | Size (WxDxL mm) | Size (pipe diameter mm) | Type   | Weight (g) | 希望小売価格      |
|--------------|-------|-----------------|-------------------------|--------|------------|-------------|
| BEN-FD15B-01 | Black | 127×24.5×197    | φ25～38                  | U-LOCK | 537        | 11,550 (税込) |

付属品：ブラケット "ZP-BKT007"  
ストラップ × 2 / プラスネジ × 2



あんしんの  
**3**年間  
補償

# クロップスの盗難見舞金制度



詳しくはこちら！  
[crops-sports.com/omimai](http://crops-sports.com/omimai)

購入から3年以内の自転車をお持ちの方で、CROPSの対象ロックを使用中、  
万が一自転車の盗難があった場合に、お見舞い金を受け取ることができる制度です。

最大 **70,000円**

対象製品



最大 **50,000円**

対象製品

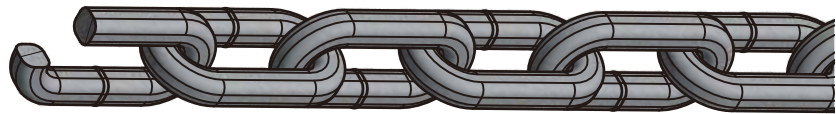
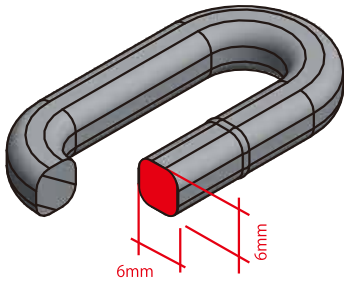

## Angled chain (角チェーン) とは

切断に強いと言われる角形状を採用し、特殊焼き入れ加工を施して強度をアップさせたスチールチェーン。

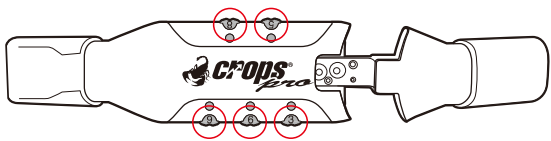

## 5桁式のダイヤルロック (Head type : K5)

CROPSオリジナルのダブルロックシステムとは、ふたつのボールがブレードをロックするという、鍵の常識を覆すシステムです。特徴である5つのダイヤルを等間隔でフラットに並べることで、正確に設定することが可能です。通常の5桁ダイヤルロックのように、隣接したダイヤルを一緒に回してしまう煩わしさがありません。

## ディンプルキーのセキュリティ (Head : K4)

特殊な構造を持ち、ピッキング耐性に強く、高いセキュリティを誇る。

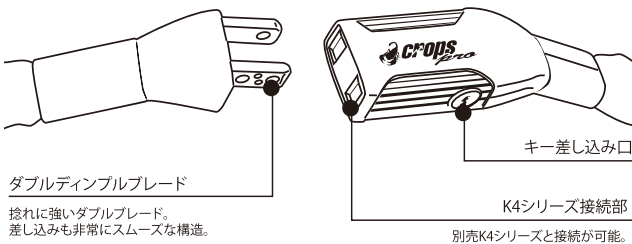

デフロッカー

## Deflocker ART\*\*Approved



| Product code | Color | Chain size (T x Lmm) | Chain type   | Weight (g) | 希望小売価格      |
|--------------|-------|----------------------|--------------|------------|-------------|
| DL8-110-01   | Black | 8.3 x 1100           | Angled chain | 2420       | ¥16,500(税込) |

付属品：キー × 3

## K5-66



| Product code | Color | Chain size (T x Lmm) | Chain type   | Weight (g) | 希望小売価格     |
|--------------|-------|----------------------|--------------|------------|------------|
| CP-K5-66-01  | Black | 6 x 1100             | Angled chain | 1030       | ¥6,050(税込) |



## K5-66

## K4-66



Combo

単品

| Product code       | Color | Chain size (T x Lmm) | Chain type   | Weight (g) | 希望小売価格      |
|--------------------|-------|----------------------|--------------|------------|-------------|
| コンボ CP-K4-66-AL-01 | Black | 6x1100               | Angled chain | 1178       | ¥13,200(税込) |

付属品：ディンプルキー × 3  
USB (Type-C) ケーブル

[ LION ALARM ]

- ・連続待機時間：約160時間（電源On状態）
- ・連続警報時間：約22時間（警報モードにてアラームを鳴らし続けた場合）
- ・充電時間：約2時間

| Product code   | Color | Chain size (T x Lmm) | Chain type   | Weight (g) | 希望小売価格     |
|----------------|-------|----------------------|--------------|------------|------------|
| 単品 CP-K4-66-01 | Black | 6 x 1100             | Angled chain | 1048       | ¥6,490(税込) |

付属品：ディンプルキー × 3

| Product code  | Color | Type  | Weight (g) | 希望小売価格     |
|---------------|-------|-------|------------|------------|
| 単品 CP-Z110-AL | Black | ALARM | 130        | ¥6,820(税込) |

付属品：USB (Type-C) ケーブル





## K4-10D



Combo



単品

|            | Product code | Color | Cable size (φ×Lmm) | Cable type     | Weight (g) | 希望小売価格      |
|------------|--------------|-------|--------------------|----------------|------------|-------------|
| <b>コンボ</b> | K4-10D110-AL | Black | 10(Double)×1100    | Straight cable | 742        | ¥11,550(税込) |
|            | K4-10D180-AL | Black | 10(Double)×1800    | Straight cable | 931        | ¥12,650(税込) |

付属品：ディンプルキー × 3  
USB (Type-C) ケーブル

[LION ALARM]

- ・連続待機時間：約160時間(電源On状態)
- ・連続警報時間：約22時間(警報モードにてアラームを鳴らし続けた場合)
- ・充電時間：約2時間

|           | Product code | Color | Cable size (φ×Lmm) | Cable type     | Weight (g) | 希望小売価格     |
|-----------|--------------|-------|--------------------|----------------|------------|------------|
| <b>単品</b> | CP-K4-10D110 | Black | 10(Double)×1100    | Straight cable | 612        | ¥5,500(税込) |
|           | CP-K4-10D180 | Black | 10(Double)×1800    | Straight cable | 801        | ¥6,490(税込) |

付属品：ディンプルキー × 3

|           | Product code | Color | Type  | Weight (g) | 希望小売価格     |
|-----------|--------------|-------|-------|------------|------------|
| <b>単品</b> | CP-Z110-AL   | Black | ALARM | 130        | ¥6,820(税込) |

付属品：USB (Type-C) ケーブル

# K4



CP-K4-10D110



CP-K4-10D180

## K5-10D



| Product code | Color | Cable size (φ×Lmm) | Cable type     | Weight (g) | 希望小売価格     |
|--------------|-------|--------------------|----------------|------------|------------|
| CP-K5-10D110 | Black | 10(Double)×1100    | Straight cable | 547        | ¥4,840(税込) |
| CP-K5-10D180 | Black | 10(Double)×1800    | Straight cable | 795        | ¥5,940(税込) |



CP-K5-10D110



CP-K5-10D180

# K5

## K5



| Product code | Color | Cable size (φ×Lmm) | Cable type   | Weight (g) | 希望小売価格     |
|--------------|-------|--------------------|--------------|------------|------------|
| CP-K5-10180  | Black | 10(Single)×1800    | Coiled cable | 506        | ¥4,730(税込) |

付属品：ユニバーサルブラケット \*ZP-BKT006N\*



なぜ、ダブルワイヤーはセキュリティ性能が高いのか

独自製法のダブルワイヤーは、2本のスチールワイヤーからなり、切断に対しての強度が高い。

ダブルワイヤーの断面

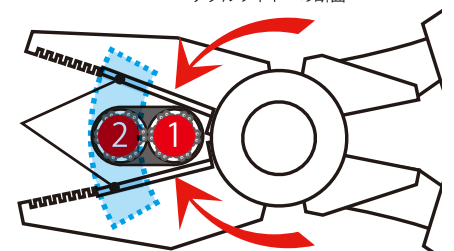



K5 バイロ 150

## K5-BIRO 150



**K5  
BIRO**

| Product code  | Color | Cable size (φ × L mm)                     | Cable type         | Weight (g) | 希望小売価格     |
|---------------|-------|---|--------------------|------------|------------|
| K5-BR150B-01S | Black | Overall length 1500mm<br>4mm Steel cables | Memory shape cable | 299        | ¥4,950(税込) |

付属品：ユニバーサルブラケット "ZP-BKT006N"



K4 バイロ 150

## K4-BIRO 150



**K4  
BIRO**

| Product code  | Color | Cable size (φ × L mm)                     | Cable type         | Weight (g) | 希望小売価格     |
|---------------|-------|---|--------------------|------------|------------|
| K4-BR150B-01S | Black | Overall length 1500mm<br>4mm Steel cables | Memory shape cable | 331        | ¥5,390(税込) |

付属品：ディンプルキー × 3 / ユニバーサルブラケット "ZP-BKT006N"





CROPSコンパクトシリーズ中最もセキュリティの高いモデルです。  
 ダブルワイヤー構造は切断に強く、携帯性と強度を考え、最も適したバランスでデザインしています。  
 収納時に断面が丸いため、束ねやすいのも特徴です。

## Q10



| Product code | Color           | Cable size (φ × L mm) | Cable type     | Weight (g) | 希望小売価格     |
|--------------|-----------------|-----------------------|----------------|------------|------------|
| CP-SPD10-01  | Black           | 5 (Double) × 1500     | Straight cable | 185        | ¥3,300(税込) |
| CP-SPD10-07  | Titanium silver |                       |                |            |            |

**Q10**  
STRAIGHT CABLE



## Q5



| Product code | Color | Cable size (φ × L mm) | Cable type     | Weight (g) | 希望小売価格     |
|--------------|-------|-----------------------|----------------|------------|------------|
| CP-SPD09-01  | Black | 5 (Single) × 1800     | Straight cable | 148        | ¥2,860(税込) |
| CP-SPD09-02  | White |                       |                |            |            |

**Q5**  
STRAIGHT CABLE



Q5 イージーラップ  
**Q5-Easy Wrap**



| Product code   | Color | Cable size (φ × Lmm) | Cable type                      | Weight (g) | 希望小売価格     |
|----------------|-------|----------------------|---------------------------------|------------|------------|
| CP-SPD09-EW-01 | Black |                      |                                 |            |            |
| CP-SPD09-EW-02 | White | 5 (Single) × 1800    | Straight cable with coiled neck | 165        | ¥3,300(税込) |
| CP-SPD09-EW-04 | Red   |                      |                                 |            |            |



Option

Option

**Q5**  
**EasyWrap**

Easy wrap for easy storage

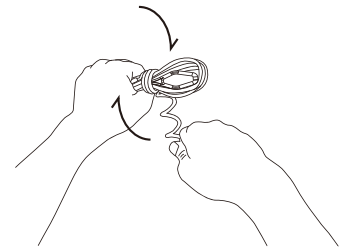

← **1800mm** → + **600mm** →



Q5 ココン  
**Q5-COCON**



| Product code | Color       | Cable size (φ × Lmm) | Cable type   | Weight (g) | 希望小売価格     |
|--------------|-------------|----------------------|--------------|------------|------------|
| SPD09-CCN-01 | Black       |                      |              |            |            |
| SPD09-CCN-04 | Red         |                      |              |            |            |
| SPD09-CCN-05 | Yellow      | 5 (Single) × 1800    | Coiled cable | 148        | ¥2,970(税込) |
| SPD09-CCN-17 | Gray        |                      |              |            |            |
| SPD09-CCN-31 | Indigo blue |                      |              |            |            |



# Q5 COCON



COCONの使用方法動画







CROPS  
**LOCKS**





多目的なカラビナスタイル

外開きのメインゲートはコンパクトでありながらも、太い対象物を引っ掛けロックすることができます。自転車用の鍵としては勿論、オートバイのヘルメット盗難防止やアウトドアシーンでも役立ちます。3mmのコイルケーブル付きで、アイデア次第で色んな使い方ができる自由度が高いロックです。

エルク  
**ELK**



| Product code  | Color           | Cable size (φ × Lmm) | Cable type   | Weight (g) | 希望小売価格     |
|---------------|-----------------|----------------------|--------------|------------|------------|
| SPD03-SC01-01 | Black           |                      |              |            |            |
| SPD03-SC01-04 | Red             | 3 (Single) × 1500    | Coiled cable | 111        | ¥3,300(税込) |
| SPD03-SC01-27 | Hairline silver |                      |              |            |            |

MAIN-GATE

SUB-GATE

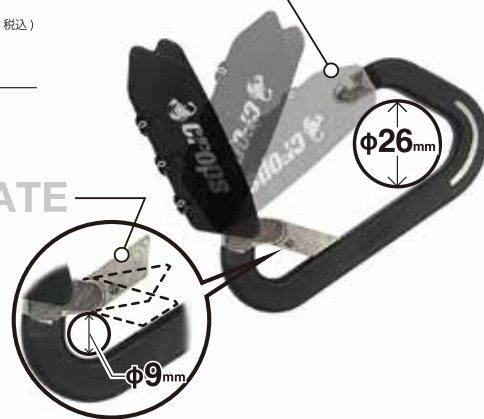

**ELK**  
THE HOOK LOCK



## K2 チェーンロック K2 CHAIN LOCK



| Product code | Color | Chain size (φ × Lmm) | Chain type  | Weight (g) | 希望小売価格     |
|--------------|-------|----------------------|-------------|------------|------------|
| K2-50-01     | Black | 3 × 500              | Steel chain | 237        | ¥3,850(税込) |
| K2-100-01    | Black | 3 × 1000             | Steel chain | 323        | ¥4,950(税込) |



**K2**  
CHAIN LOCK



K2-50-01



K2-100-01

## K3 バイロ K3-BIRO



| Product code | Color  | Cable size (φ × Lmm) | Cable type         | Weight (g) | 希望小売価格     |
|--------------|--------|----------------------|--------------------|------------|------------|
| K3-BR120B-01 | Black  |                      |                    |            |            |
| K3-BR120B-04 | Red    | 4 (Double) × 1200    | Memory shape cable | 200        | ¥4,730(税込) |
| K3-BR120B-91 | CARBON |                      |                    |            |            |

付属品：ユニバーサルブラケット "ZP-BKT006N"



**K3**  
BIRO



MULTI PURPOSE



様々なニーズに対応する万能ロック

**Q**  
**BIRO**  
mini



Qバイロミニ  
**Q-BIRO mini**



| Product code  | Color       | Cable size (φ × L mm) | Cable type         | Weight (g) | 希望小売価格     |
|---------------|-------------|-----------------------|--------------------|------------|------------|
| SPD04-BR90-01 | Black       |                       |                    |            |            |
| SPD04-BR90-04 | Red         | 2 (Double) × 900      | Memory shape cable | 84         | ¥2,640(税込) |
| SPD04-BR90-31 | Indigo blue |                       |                    |            |            |



## Q BIRO



### Q バイロ Q-BIRO



| Product code   | Color       | Cable size (φ × L mm) | Cable type         | Weight (g) | 希望小売価格     |
|----------------|-------------|-----------------------|--------------------|------------|------------|
| CP-SPD04-BR-01 | Black       |                       |                    |            |            |
| CP-SPD04-BR-02 | White       |                       |                    |            |            |
| CP-SPD04-BR-04 | Red         | 2 (Double) × 1800     | Memory shape cable | 111        | ¥3,190(税込) |
| CP-SPD04-BR-31 | Indigo blue |                       |                    |            |            |



# COMPACT



Q3



| Product code | Color        | Cable size (φ x L mm) | Cable type   | Weight (g) | 希望小売価格     |
|--------------|--------------|-----------------------|--------------|------------|------------|
| CP-SPD08-01  | Black        |                       |              |            |            |
| CP-SPD08-02  | White        |                       |              |            |            |
| CP-SPD08-04  | Red          | 3 (Single) x 1800     | Coiled cable | 93         | ¥2,420(税込) |
| CP-SPD08-33  | Gravel green |                       |              |            |            |
| CP-SPD08-34  | Gravel sand  |                       |              |            |            |

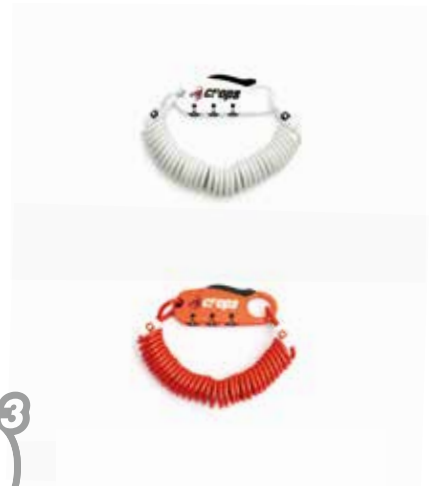

Q<sup>3</sup>  
COIL  
CABLE





スパイダー  
**SPIDER**



| Product code | Color | Cable size (φ × L mm) | Cable type   | Weight (g) | 希望小売価格      |
|--------------|-------|-----------------------|--------------|------------|-------------|
| CP-SPD02-01  | Black | 2,5 (Single) × 1800   | Coiled cable | 63         | ¥1,980 (税込) |
| CP-SPD02-02  | White |                       |              |            |             |

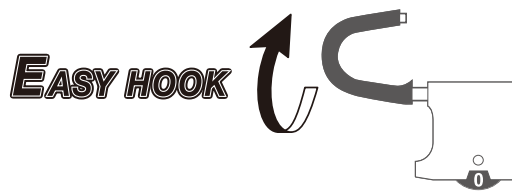

## SPIDER



Option



# CAFE LOCK



**EXTENSIBLE CABLE**  
MAX L 2400 mm

**Easy Wrap**  
EASY CABLE STORAGE

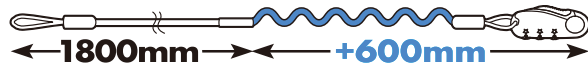

**LONG CABLE**  
L 1800 mm

Q4 イージーラップ

## Q4-Easy Wrap



| Product code   | Color | Cable size (φ × L mm) | Cable type                      | Weight (g) | Weight (g) | 希望小売価格     |
|----------------|-------|-----------------------|---------------------------------|------------|------------|------------|
| CP-SPD07-EW-01 | Black |                       |                                 |            |            |            |
| CP-SPD07-EW-02 | White | 4 (Single) × 1800     | Straight cable with coiled neck | 136        | 136        | ¥3,190(税込) |
| CP-SPD07-EW-04 | Red   |                       |                                 |            |            |            |

## Q4



| Product code | Color        | Cable size (φ × L mm) | Cable type     | Weight (g) | 希望小売価格      |
|--------------|--------------|-----------------------|----------------|------------|-------------|
| CP-SPD07-01  | Black        |                       |                |            |             |
| CP-SPD07-02  | White        |                       |                |            |             |
| CP-SPD07-04  | Red          | 4 (Single) × 1800     | Straight cable | 123        | ¥2,420 (税込) |
| CP-SPD07-33  | Gravel green |                       |                |            |             |
| CP-SPD07-34  | Gravel sand  |                       |                |            |             |



## SHORT CABLE L 300 mm

## uni Q 30cm



### ユニQ UNI Q



| Product code   | Color        | Cable size (φ × Lmm) | Cable type     | Weight (g) | 希望小売価格      |
|----------------|--------------|----------------------|----------------|------------|-------------|
| CP-SPD07SHT-01 | Black        |                      |                |            |             |
| CP-SPD07SHT-02 | White        |                      |                |            |             |
| CP-SPD07SHT-04 | Red          |                      |                |            |             |
| CP-SPD07SHT-17 | Gray         | 4 (Single) × 300     | Straight cable | 71         | ¥2,090 (税込) |
| CP-SPD07SHT-18 | Mango        |                      |                |            |             |
| CP-SPD07SHT-33 | Gravel green |                      |                |            |             |
| CP-SPD07SHT-34 | Gravel sand  |                      |                |            |             |

Dimple key



K4 series

ディンプルキータイプ  
振動センサー内蔵の警報機“LION ALARM”を接続可能。  
コンセントプラグのようなヘッド形状は、2本のブレードにそれぞれ独立した  
ロック機構を持つことで高いセキュリティを誇ります。

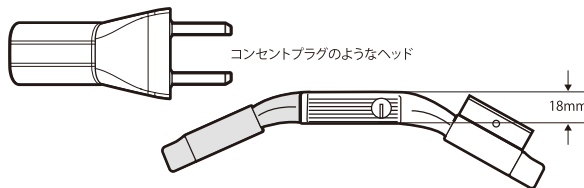

Combination lock



ダイヤル式  
フラットで回しやすい配置で、  
機能とデザインが両立した設計です。



ゼロストップカウンタ  
ダイヤルを時計回りに回すと、“0”で止まります。  
素早く“0”にできることで、解錠時の番号合わせが容易です。



K5 series

5桁ダイヤルタイプ  
10万通りの暗証番号を設定でき、5桁のダイヤルをフラットに配列することで  
視覚的に暗証番号を覚えやすく、ダイヤルを回す際も操作しやすい設計です。

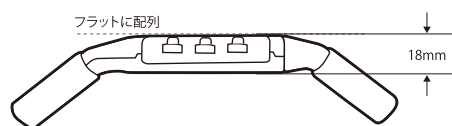

K3

3桁ダイヤルタイプ  
快適な使用感を追求したシャープなフォルムで、軽量かつ実用的な  
ヘッドスベックです。

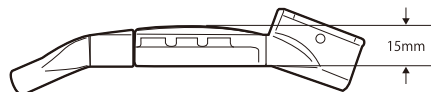

K2 series

3桁ダイヤルタイプ  
シャープなフォルムと実用的なヘッドスベックに加えて、  
さらに強化したヘッドタイプです。

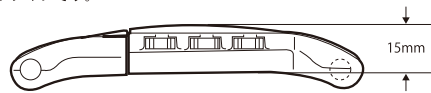

Q5 series / Q10

3桁ダイヤルタイプ  
“Qシリーズ”のヘッドを更に強化したPROスベックヘッド。最も手に馴染む  
サイジングで、アーバンライドに求められる様々なシーンに対応します。

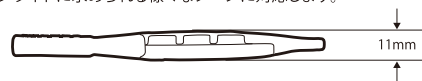

Q series

3桁ダイヤルタイプ  
スポーツサイクルユーザー向けに開発されたCROPSの代表作とも言えるヘッド。  
機能性とバリエーションで長年多くのユーザーから支持されています。

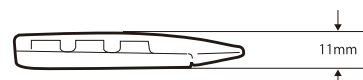

SPIDER

3桁ダイヤルタイプ  
薄いヘッドデザインと、大きく開口するシャックルで多彩な用途に使用可能です。

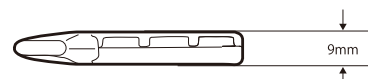

ケーブルの長さ比較

[前輪とダウンチューブをロック]  
ケーブル  
**L300mm**



[前輪とダウンチューブをロック]  
ケーブル  
**L1100mm**



[自転車と駐輪場の柵にロック]  
ケーブル  
**L1800mm**



**ブレード**  
6mm厚の焼き入れブレードを特殊リベットで連結し、切断や曲げに強く、長時間駐輪に対応した強度を持ちます。



**チェーン**  
3mm、4mm、6mm、8mm厚のシリーズ展開。



**ビッグバイロケーブル**  
バイロケーブルを更に強化し、強度と携帯性のバランスが良いスペック。ブラケット固定式のK3-BIRO、K4-BIROなどに採用されています。



**バイロケーブル**  
CROPS独自の製法で作られたバイロケーブル(形状記憶ケーブル)は、通常のコイルケーブルに比べ伸びぐせが付き難く、ダブルワイヤーで強度もあります。



**コイルケーブル**  
収納時に束ねる必要がなく、ブラケット固定式ロックやコンパクトロックに多く採用されています。



**イージーラップケーブル**  
コイルとストレートのハイブリッドケーブル。コイル部分を使用してコンパクトに収納できます。



**ダブルワイヤーケーブル**  
2本のワイヤーを束ねたケーブルは切断に対しての耐性が高く、捻れ難いことでスムーズに収納することができます。



**ストレートケーブル**  
スポークなどに絡まず、前後輪ロックや複数のバイクを施錠する際に有効です。







CROPS  
**LIGHTS**



# rev™ series

## rev up the ideas

快適な走行を実現する rev (レブ) シリーズ

rev シリーズは、明るさの追求だけにとどまらず、機能性や操作性と、外観デザインを妥協することなく追求した新しい rev シリーズのライトです。

レンズ設計、研磨、コーティング、削り出し、組み立ての細部に至るまでクロップスの熱意と経験が集約されています。



USB TYPE-C



MODE MEMORY



ALUMINUM BODY



BATTERY INDICATOR



DAY RIDE MODES



IPX4 ALL WEATHER



EMERGENCY



AUTO LIGHT SENSOR



ULTIFIX™



revシリーズ  
イメージ動画





走行中のボタン操作は不要。感度の高いオートセンサー機能

日中のデイライドモード使用時に、トンネルなどの暗がりに入ると自動でデイタイムフラッシュからコンスタントモードに切り替わります。明るい場所ではデイタイムフラッシュ走行でライダーの存在を周囲にアピールし、暗い場所では点灯で視認性がアップします。

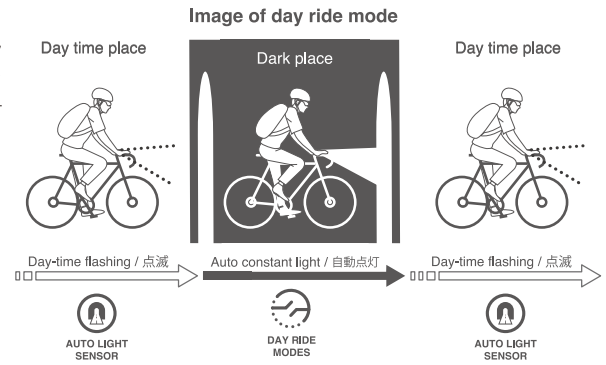

モバイルバッテリーを接続し、ライトを充電しながら点灯させることで急な電池切れに対応できます。  
(使用出来るモードには限りがあります。)



ハンドル周りをスマートにできる下付けアダプター

お手持ちのサイクルコンピューターマウント等へライトを取り付ける場合のアダプターとして ご使用ください。



**GPM01LM GP MOUNT**

| Product code      | Weight (g) | 希望小売価格           |
|-------------------|------------|------------------|
| <b>ZP-GPM01LM</b> | <b>8</b>   | <b>¥550</b> (税込) |
| ボルト / ワッシャー       |            |                  |
| 対応製品 : revシリーズ    |            |                  |

## SPORTS MODEL



### rev<sup>TM</sup>1200 ALUMINIGHT

USB (Type-C) 充電 / 充電時間: 約78時間  
 バッテリーインディケータ: 5段階電池残量表示、電池の低残量表示  
 明るさ: 約1200ルーメン  
 防水性能: IPX4準拠 (自社試験)



ALUMINUM  
BODY



DAY RIDE  
MODES



AUTO LIGHT  
SENSOR



EMERGENCY



連続点灯 (1200lm): 約2.5時間  
 連続点灯 (600lm): 約4時間  
 連続点灯 (300lm): 約6時間  
 連続デイトタイムフラッシュ  
 (300lm/50lm): 約26時間  
 連続点滅 (200lm): 約60時間

| Product code  | Color | LED     | Battery                 | Weight (g) | 希望小売価格       |
|---------------|-------|---------|-------------------------|------------|--------------|
| C1R07-01-0117 | Black | LED x 2 | Li-ion 3.7 V / 5200 mAh | 227        | ¥10,340 (税込) |

付属品: USB (Type-C) ケーブル / アルティフィックス™ ブラケット "ZP-UBX02-LM"



### rev<sup>TM</sup>900 ALUMINIGHT

USB (Type-C) 充電 / 充電時間: 約5時間  
 バッテリーインディケータ: 5段階電池残量表示、電池の低残量表示  
 明るさ: 約900ルーメン  
 防水性能: IPX4準拠 (自社試験)



ALUMINUM  
BODY



DAY RIDE  
MODES



AUTO LIGHT  
SENSOR



EMERGENCY



連続点灯 (900lm): 約2.5時間  
 連続点灯 (400lm): 約4時間  
 連続点灯 (200lm): 約7時間  
 連続デイトタイムフラッシュ  
 (200lm/50lm): 約24時間  
 連続点滅 (100lm): 約46時間

| Product code  | Color | LED     | Battery                 | Weight (g) | 希望小売価格      |
|---------------|-------|---------|-------------------------|------------|-------------|
| C1R06-01-0100 | Black | LED x 1 | Li-ion 3.7 V / 2600 mAh | 150        | ¥8,030 (税込) |

付属品: USB (Type-C) ケーブル / アルティフィックス™ ブラケット "ZP-UBX02-LM" / GPマウント "ZP-GPM01LM"

GP MOUNT ZP-GPM01LM



### rev<sup>TM</sup>600 ALUMINIGHT

USB (Type-C) 充電 / 充電時間: 約5時間  
 バッテリーインディケータ: 5段階電池残量表示、電池の低残量表示  
 明るさ: 約600ルーメン  
 防水性能: IPX4準拠 (自社試験)



ALUMINUM  
BODY



DAY RIDE  
MODES



AUTO LIGHT  
SENSOR



EMERGENCY



連続点灯 (600lm): 約3時間  
 連続点灯 (300lm): 約6時間  
 連続点灯 (200lm): 約9時間  
 連続デイトタイムフラッシュ  
 (200lm/50lm): 約27時間  
 連続点滅 (100lm): 約48時間

| Product code  | Color | LED     | Battery                 | Weight (g) | 希望小売価格      |
|---------------|-------|---------|-------------------------|------------|-------------|
| C1R05-01-0094 | Black | LED x 1 | Li-ion 3.7 V / 2600 mAh | 150        | ¥7,370 (税込) |

付属品: USB (Type-C) ケーブル / アルティフィックス™ ブラケット "ZP-UBX02-LM" / GPマウント "ZP-GPM01LM"

GP MOUNT ZP-GPM01LM



# rev<sup>TM</sup>500

USB (Type-C) 充電 / 充電時間: 約4時間  
 バッテリーインディケータ: 5段階電池残量表示、電池の低残量表示  
 明るさ: 約500ルーメン  
 防水性能: IPX4準拠 (自社試験)



連続点灯 (500lm): 約3.5時間  
 連続点灯 (150lm): 約8.5時間  
 連続デイトイムフラッシュ  
 (200lm/50lm): 約19時間  
 連続点滅 (100lm): 約43時間

| Product code  | Color | LED     | Battery                 | Weight (g) | 希望小売価格      |
|---------------|-------|---------|-------------------------|------------|-------------|
| C1R02-01-0025 | Black | LED x 1 | Li-ion 3.7 V / 2600 mAh | 108        | ¥6,490 (税込) |

付属品: USB (Type-C) ケーブル / アルティフィックス™ ブラケット "ZP-UBX02-LM" / GPマウント "ZP-GPM01LM"

GP MOUNT ZP-GPM01LM

## URBAN MODEL



# rev<sup>TM</sup>300

USB (Type-C) 充電 / 充電時間: 約4時間  
 バッテリーインディケータ: 5段階電池残量表示、電池の低残量表示  
 明るさ: 約300ルーメン  
 防水性能: IPX4準拠 (自社試験)



連続点灯 (300lm): 約4.5時間  
 連続点灯 (150lm): 約5.5時間  
 連続デイトイムフラッシュ  
 (100lm/50lm): 約27時間  
 連続点滅 (100lm): 約53時間

| Product code  | Color | LED     | Battery                 | Weight (g) | 希望小売価格      |
|---------------|-------|---------|-------------------------|------------|-------------|
| C1R01-01-0018 | Black | LED x 1 | Li-ion 3.7 V / 2200 mAh | 108        | ¥5,060 (税込) |

付属品: USB (Type-C) ケーブル / アルティフィックス™ ブラケット "ZP-UBX02-LM" / GPマウント "ZP-GPM01LM"

GP MOUNT ZP-GPM01LM

### URBAN KIT

rev300とSC100Rがセットになった  
 アーバンキット



| Product code          | 希望小売価格      |
|-----------------------|-------------|
| C4K02-01-0667 (Black) | ¥7,700 (税込) |

JIS規格準拠  
 自転車前照灯



繰り返し使える充電電池(Ni-MH) が付属し、  
 直接USB充電が可能です。



rev150は充電式電池 (Ni-MH) または一般的な乾電池(AA x 2) の使用  
 が可能です。  
 \*Ni-MH電池は充電可能ですが、一般的な乾電池は充電しないでくだ  
 さい。

# rev<sup>TM</sup>150

USB (Type-C) 充電 / 充電時間: 約5.5時間  
 バッテリーインディケータ: 5段階電池残量表示、電池の低残量表示  
 明るさ: 約150ルーメン  
 防水性能: IPX4準拠 (自社試験)

ハイモード (150lm): 約2時間  
 ローモード(100lm): 約 4時間  
 デイトイムフラッシュ  
 (100lm/50lm): 約5.5時間  
 フラッシュ (70lm): 約 38時間

| Product code  | Color | LED     | Battery              | Weight (g)             | 希望小売価格      |
|---------------|-------|---------|----------------------|------------------------|-------------|
| C1R03-01-0032 | Black | LED x 1 | Ni-MH 1.2 V / AA x 2 | 113 (Battery included) | ¥4,180 (税込) |
| C1R03-17-0049 | Gray  | LED x 1 | Ni-MH 1.2 V / AA x 2 | 113 (Battery included) | ¥4,180 (税込) |

付属品: 単3形充電式ニッケル水素電池 x 2 / USB (Type-C) ケーブル / アルティフィックス™ ブラケット "ZP-UBX02-LM"

### STARTER KIT

rev150と80JSRV-USBがセットになった  
 スターターキット



| Product code  | Color | 希望小売価格      |
|---------------|-------|-------------|
| C4K01-01-0551 | Black | ¥6,600 (税込) |
| C4K01-17-0568 | Gray  | ¥6,600 (税込) |

# URBAN KIT



## rev<sup>TM</sup>300 + scenes SC100R

### rev300

|                                  |                                 |
|----------------------------------|---------------------------------|
| USB (Type-C) 充電 / 充電時間: 約4時間     | 連続点灯 (300lm): 約4.5時間            |
| バッテリーインディケータ: 5段階電池残量表示、電池の低残量表示 | 連続点灯 (150lm): 約5.5時間            |
| 明るさ: 約300ルーメン                    | 連続デイトムフラッシュ (100lm/50lm): 約27時間 |
| 防水性能: IPX 4 準拠 (自社試験)            | 連続点滅 (100lm): 約53時間             |

### SC100R

|                            |                   |
|----------------------------|-------------------|
| USB (タイプC) 充電 / 充電時間: 約70分 | 連続点灯1: 約 4時間      |
| バッテリーインディケータ: 5段階電池残量表示    | 連続点灯2: 約 7.5時間    |
|                            | スピードフラッシュ: 約 14時間 |
|                            | スローフラッシュ: 約 8時間   |

| Product code  | Color        | LED                    | Battery                 | Weight (g) | 希望小売価格      |
|---|--------------|------------------------|-------------------------|------------|-------------|
|   | Black        | LED x 1                | Li-ion 3.7 V / 2200 mAh | 108        |             |
| 付属品: USB (Type-C) ケーブル / アルティフィックス™ ブラケット "ZP-UBX02-LM" / GPマウント "ZP-GPM01LM" |              |                        |                         |            |             |
| C4K02-01-0667   |              |                        |                         |            | ¥7,700 (税込) |
| Color   | LED          | Battery                | Weight (g)              |            |             |
| RED   | Red LED x 35 | Li-ion 3.7 V / 400 mAh | 23                      |            |             |
| 付属品: USB (タイプC) 充電ケーブル / ユニバーサル ブラケット "ZP-UB08"                               |              |                        |                         |            |             |

# STARTER KIT



JIS規格準拠  
自転車前照灯



## rev<sup>TM</sup>150 + 80JSRV-USB

### rev150

|                                  |                                 |
|----------------------------------|---------------------------------|
| USB (Type-C) 充電 / 充電時間: 約5.5時間   | ハイモード (150lm): 約2時間             |
| バッテリーインディケータ: 5段階電池残量表示、電池の低残量表示 | ローモード (100lm): 約 4時間            |
| 明るさ: 約150ルーメン                    | デイトムフラッシュ (100lm/50lm): 約 5.5時間 |
| 防水性能: IPX 4 準拠 (自社試験)            | フラッシュ (70lm): 約 38時間            |

### 80JSRV-USB

約1時間で満充電となるため、短時間の充電で十分な連続点灯時間を確保できます。

太陽充電 + USB (Type-C) 充電 / 全面点滅  
充電時間: 太陽光 約4時間以上 ※直射日光下に放置 / USB (Type-C) 約1.5時間  
連続点滅時間: 約50時間

| Product code   | Color | LED         | Battery                       | Weight (g)             | 希望小売価格      |
|--|-------|-------------|-------------------------------|------------------------|-------------|
| C1R03-01-0032  | Black | LED x 1     | Ni-MH 1.2 V / AA x 2          | 113 (Battery included) |             |
| C1R03-17-0049  | Gray  | LED x 1     | Ni-MH 1.2 V / AA x 2          | 113 (Battery included) |             |
| 付属品: 単 3 形充電式ニッケル水素電池 x 2 / USB (Type-C) ケーブル / アルティフィックス™ ブラケット "ZP-UBX02-LM" |       |             |                               |                        |             |
| C2T02-04-0377  | Red   | Red LED x 1 | 200 mAh Ni-MH 1.2 V / 200 mAh | 38 (Battery included)  | ¥6,600 (税込) |
| 付属品: USB (Type-C) ケーブル / シートステー用ブラケット "ZP-RB12-18" / ドロコケ用ブラケット "ZP-RBF02"     |       |             |                               |                        |             |



3ワットLEDを搭載したモデル。  
ヘッドにアルミボディを採用し、放熱効果を高めています。

## Lum240mu

マイクロUSB充電 / 充電時間：約5時間  
バッテリーインディケータ：5段階電池残量表示、電池の低残量表示  
明るさ：約240ルーメン

連続点灯1：約 2時間  
連続点灯2：約 5時間  
連続点滅：約 11時間



## Lum240mu

WIDE ANGLE LIGHT BEAM



Option

| Product code  | Color | LED             | Battery                 | Weight (g) | 希望小売価格      |
|---------------|-------|-----------------|-------------------------|------------|-------------|
| C1L03-01-9336 | Black | 3 Watts LED x 1 | Li-ion 3.7 V / 1800 mAh | 118        | ¥4,950 (税込) |

付属品：Micro USBケーブル / ユニバーサルブラケット "ZP-UB07"



街乗りには十分な明るさと、十分な作動時間。  
同クラスでは軽量に作られています。

## Lum120mu

マイクロUSB充電 / 充電時間：約2.5時間  
バッテリーインディケータ：5段階電池残量表示、電池の低残量表示  
明るさ：約120ルーメン

連続点灯1：約 6時間  
連続点灯2：約 11時間  
連続点滅：約 22時間



## Lum120mu

WIDE ANGLE LIGHT BEAM



Option

| Product code  | Color | LED            | Battery                 | Weight (g) | 希望小売価格      |
|---------------|-------|----------------|-------------------------|------------|-------------|
| C1L02-01-9329 | Black | 1 Watt LED x 1 | Li-ion 3.7 V / 1000 mAh | 64         | ¥4,290 (税込) |

付属品：Micro USBケーブル / ユニバーサルブラケット "ZP-UB07"

上部から傾斜のあるミラーに反射させて光る構造で、  
対向者が眩しくない設計です。

## Lum100mu

マイクロUSB充電 / 充電時間：約2.5時間  
バッテリーインディケータ：5段階電池残量表示、電池の低残量表示  
明るさ：約100ルーメン

連続点灯1：約 3.5時間  
連続点灯2：約 7時間  
連続点滅：約 20時間

K-mark



## Lum100mu

WIDE ANGLE LIGHT BEAM



Option

| Product code  | Color | LED            | Battery                 | Weight (g) | 希望小売価格      |
|---------------|-------|----------------|-------------------------|------------|-------------|
| C1L01-01-9312 | Black | 1 Watt LED x 1 | Li-ion 3.7 V / 1000 mAh | 55         | ¥4,290 (税込) |







付属品：Micro USBケーブル / ユニバーサルブラケット "ZP-UB07"





# V150 BELL COMBO

「V150」シンプル機能かつ豊富なカラー展開で、通勤、通学に最適な JIS 規格に準拠した前照灯です。また、デイライトなどにおすすめなフラッシュモードにも切り替え可能で、夜間・日中問わず安心してご使用いただけます。

-  BATTERY  
AA x 2
-  DAY TIME FLASH
-  MODE MEMORY
-  WATER PROOF
-  Ultifix™  
ULTIFIX™
-  ULTIFIX™  
OPTION PARTS :  
BLB-KN

## ENTRY MODEL

JIS規格準拠  
自転車前照灯



V150



バッテリーインディケータ：5段階電池残量表示、電池の低残量表示  
明るさ：約150ルーメン、約2800カンデラ  
中心照度：約28ルクス（10Mでの測定）  
※アルカリ乾電池推奨  
防水性能：IPX4準拠（自社試験）

連続点灯（150lm）：約9時間  
連続点灯（70lm）：約14時間  
連続デイトイムフラッシュ  
（150lm/50lm）：約17時間  
連続点滅（70lm）：約30時間

JIS規格準拠  
自転車前照灯



BELL knob  
ZP-BLB-KN



V150 BELL COMBO



バッテリーインディケータ：5段階電池残量表示、電池の低残量表示  
明るさ：約150ルーメン、約2800カンデラ  
中心照度：約28ルクス（10Mでの測定）  
※アルカリ乾電池推奨  
防水性能：IPX4準拠（自社試験）

連続点灯（150lm）：約9時間  
連続点灯（70lm）：約14時間  
連続デイトイムフラッシュ  
（150lm/50lm）：約17時間  
連続点滅（70lm）：約30時間

| Product code  | Color        | LED     | Battery | Weight (g)             | 希望小売価格      |
|---------------|--------------|---------|---------|------------------------|-------------|
| C1R04-01-0063 | Black        |         |         |                        |             |
| C1R04-02-0070 | White        |         |         |                        |             |
| C1R04-03-0087 | Blue         | LED x 1 | AA x 2  | 110 (Battery included) | ¥2,530 (税込) |
| C1R04-17-0230 | Gray         |         |         |                        |             |
| C1R04-33-0247 | Gravel green |         |         |                        |             |

付属品：アルティフィックス™ ブラケット "ZP-UBX02-LM"

| Product code   | Color        | LED     | Battery | Weight (g)             | 希望小売価格      |
|----------------|--------------|---------|---------|------------------------|-------------|
| C1R04-01b-0193 | Black        |         |         |                        |             |
| C1R04-02b-0254 | White        |         |         |                        |             |
| C1R04-03b-0261 | Blue         | LED x 1 | AA x 2  | 127 (Battery included) | ¥3,630 (税込) |
| C1R04-17b-0278 | Gray         |         |         |                        |             |
| C1R04-33b-0285 | Gravel green |         |         |                        |             |

付属品：アルティフィックス™ ブラケット "ZP-UBX02-LM" / ベル "ZP-BLB-KN"

Waterproof light designed specifically for underside mounting

## SX9CWS

バッテリーインディケータ：5段階電池残量表示、電池の低残量表示  
 明るさ：約100ルーメン、約2000カンデラ  
 中心照度：約28ルクス (10Mでの測定)  
 ※アルカリ乾電池推奨  
 防水性能：IPX4 準拠 (自社試験)

連続点灯 1 (150lm)：約 25時間  
 連続点灯 2 (70lm)：約 45時間  
 連続点減 (70lm)：約 65時間

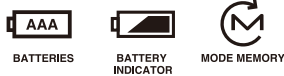

| Product code  | Color | LED            | Battery | Weight (g)            | 希望小売価格      |
|---------------|-------|----------------|---------|-----------------------|-------------|
| C1S03-01-9725 | Black | 1 Watt LED x 1 | AAA x 3 | 80 (Battery included) | ¥3,080 (税込) |
| C1S03-02-9732 | White |                |         |                       |             |

付属品：ユニバーサルブラケット"ZP-UB07"

## SX8CWS

バッテリーインディケータ：電池の低残量表示 (JIS規格準拠)  
 明るさ：約100ルーメン、約2000カンデラ  
 中心照度：約20ルクス (10Mでの測定)  
 ※アルカリ乾電池推奨

連続点灯 1：約 25時間  
 連続点灯 2：約 45時間  
 連続点減：約 65時間



| Product code  | Color | LED            | Battery | Weight (g)            | 希望小売価格      |
|---------------|-------|----------------|---------|-----------------------|-------------|
| C1S02-01-9718 | Black | 1 Watt LED x 1 | AAA x 3 | 69 (Battery included) | ¥3,080 (税込) |

付属品：ユニバーサルブラケット"ZP-UB07"

## SX8CW

バッテリーインディケータ：電池の低残量表示 (JIS規格準拠)  
 明るさ：約40ルーメン、約1000カンデラ  
 中心照度：約10ルクス (10Mでの測定)  
 ※アルカリ乾電池推奨

連続点灯：約 25時間  
 連続点減：約 50時間



| Product code   | Color  | LED     | Battery | Weight (g)            | 希望小売価格      |
|----------------|--------|---------|---------|-----------------------|-------------|
| C1S01N-01-0124 | Black  |         |         |                       |             |
| C1S01N-02-0131 | White  | LED x 1 | AAA x 3 | 69 (Battery included) | ¥1,980 (税込) |
| C1S01N-07-0148 | Silver |         |         |                       |             |

付属品：ブラケット"ZP-FB22-28N"

## SX7CW

バッテリーインディケータ：電池の低残量表示 (JIS規格準拠)  
 明るさ：約30ルーメン、約1000カンデラ  
 中心照度：約10ルクス (10Mでの測定)  
 ※アルカリ乾電池推奨

連続点灯：約 90時間  
 連続点減：約 175時間



| Product code  | Color | LED     | Battery | Weight (g)             | 希望小売価格      |
|---------------|-------|---------|---------|------------------------|-------------|
| C1S04-01-9923 | Black | LED x 3 | AA x 3  | 109 (Battery included) | ¥2,310 (税込) |

付属品：ブラケット"ZP-FB22-28N"



Option

BAA 基準準拠  
自転車前照灯

# SX9CWS

## 1Watt



JIS 規格準拠  
自転車前照灯

BAA 基準準拠  
自転車前照灯

# SX8CWS

## 1Watt

100Lumens high performance battery light



JIS 規格準拠  
自転車前照灯

# SX8CW

Three colors to choose from to match your bicycle



JIS 規格準拠  
自転車前照灯

# SX7CW

Bright With 3LED and Long-lasting Battery

# BL600MU

BUILT-IN ACCELEROMETER FOR BRAKING



## BL600mu

マイクロUSB充電 / 充電時間：約2.5時間  
 バッテリーインディケータ：5段階電池残量表示、低電圧お知らせ

連続点灯1：約 4.5時間  
 連続点灯2：約 8.5時間  
 連続点滅：約 8.5時間



| Product code  | Color | LED                       | Battery                | Weight (g) | 希望小売価格      |
|---------------|-------|---------------------------|------------------------|------------|-------------|
| C2E02-04-9374 | RED   | Red LED x 1 + COB LED x 6 | Li-ion 3.7 V / 320 mAh | 28         | ¥5,500 (税込) |

付属品：Micro USBケーブル / ユニバーサル ブラケット "ZP-UB08"

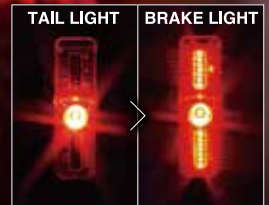
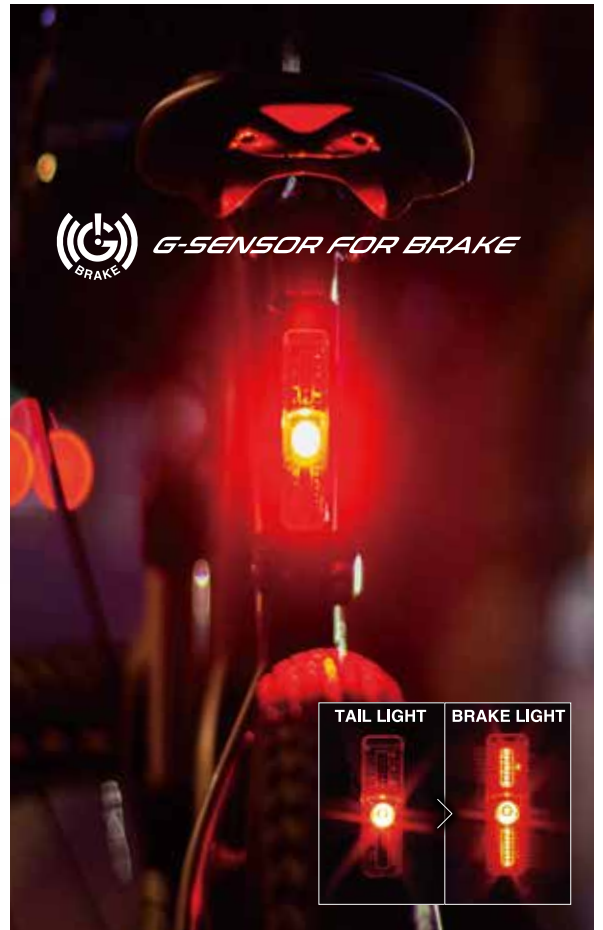

約1時間で満充電となるため、  
 短時間の充電で十分な連続点灯時間を確保できます。

## scenes SC100W

リニューアルモデル

USB (Type-C) 充電 / 充電時間：約70分  
 バッテリーインディケータ：5段階電池残量表示  
 明るさ：約37ルーメン

連続点灯1：約 4.5時間  
 連続点灯2：約 7.5時間  
 スピードフラッシュ：約 14時間  
 スローフラッシュ：約 8時間



| Product code   | Color | LED            | Battery                | Weight (g) | 希望小売価格      |
|----------------|-------|----------------|------------------------|------------|-------------|
| C1SC02-13-0605 | CLEAR | White LED x 35 | Li-ion 3.7 V / 400 mAh | 23         | ¥3,850 (税込) |

付属品：USB (タイプC) 充電ケーブル / ユニバーサル ブラケット "ZP-UB08"



約1時間で満充電となるため、  
 短時間の充電で十分な連続点灯時間を確保できます。

## scenes SC100R

リニューアルモデル

USB (タイプC) 充電 / 充電時間：約70分  
 バッテリーインディケータ：5段階電池残量表示

連続点灯1：約 4時間  
 連続点灯2：約 7.5時間  
 スピードフラッシュ：約 14時間  
 スローフラッシュ：約 8時間



| Product code   | Color | LED          | Battery                | Weight (g) | 希望小売価格      |
|----------------|-------|--------------|------------------------|------------|-------------|
| C2SC02-04-0599 | RED   | Red LED x 35 | Li-ion 3.7 V / 400 mAh | 23         | ¥3,850 (税込) |

付属品：USB (タイプC) 充電ケーブル / ユニバーサル ブラケット "ZP-UB08"



## URBAN KIT

rev300とSC100Rがセットになった  
 アーバンキット



Product code 希望小売価格

C4K02-01-0667 (Black) ¥7,700 (税込)





MULTI-PURPOSE SAFETY LIGHT  
**scenes**<sup>TM</sup>  
 Lights that illuminates even while charging

シーンで  
 選べる **8 Mode**  
 Non オート 4 + オート 4



クリップとハードブラケットのデザインにより、シートポストやハンドルバー以外の様々な場所にもライトを取り付けることができます。フラットなボディは、走行中の振動によるライトの揺れを軽減します。



サドルバッグ



バックパック



ヘルメット



セーフティーライト



緊急時の手元灯

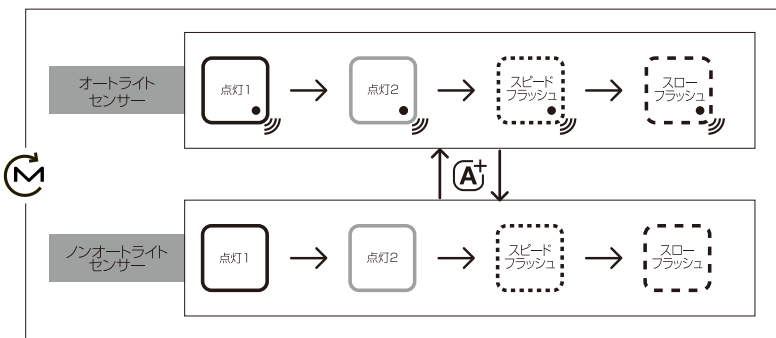

**8 Modes**

スイッチをダブルクリックすることで、Aリングはオートライトセンサーとノンオートライトセンサーのモードを切り替えます。各モードには、100%点灯、50%点灯、速い点滅、遅い点滅の4つの異なる機能があります。

MULTI-PURPOSE SAFETY LIGHT  
 充電中でもライトを点灯させることができ、アウトドアでの照明や急なバイクトラブル時に、バッテリー残量を気にせず手元を照らすことができます。

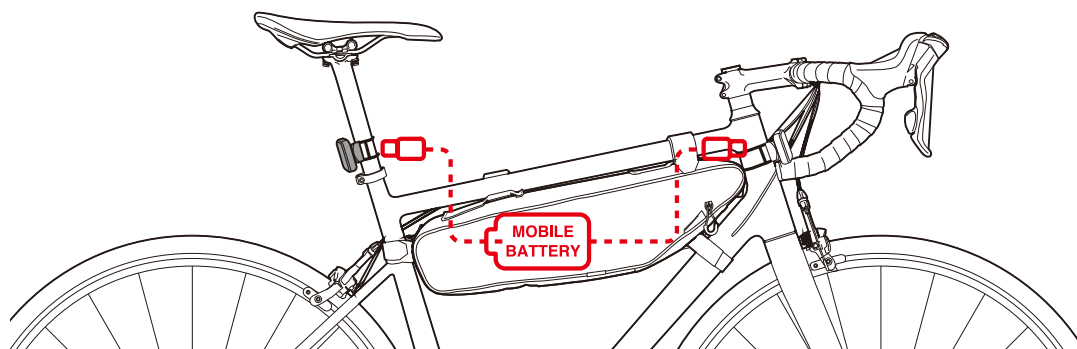

## EZ500mu-SPORTS リニューアルモデル

USB (Type-C) 充電 / 充電時間：約2時間  
 バッテリーインディケーター：5段階電池残量表示、電池の低残量表示

連続点灯：約5.5時間  
 連続点滅1：約15時間  
 連続点滅2：約30時間

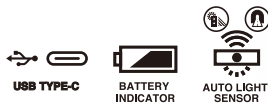

| Product code  | Color | LED         | Battery                | Weight (g) | 希望小売価格      |
|---------------|-------|-------------|------------------------|------------|-------------|
| C2E04-01-0575 | Black | Red LED x 5 | Li-ion 3.7 V / 320 mAh | 22         | ¥4,180 (税込) |
| C2E04-04-0582 | Red   |             |                        |            |             |

付属品：USB (Type-C) ケーブル / ユニバーサル ブラケット "ZP-UB08"



Option

汎用性の高いブラケット付属



ユニバーサル ブラケット  
ZP-UB08



## EZ1-SPORTS

連続点灯：約200時間  
 連続点滅1：約300時間  
 連続点滅2：約360時間



| Product code  | Color | LED         | Battery    | Weight (g)            | 希望小売価格      |
|---------------|-------|-------------|------------|-----------------------|-------------|
| CPE1RNU-018CR | Black | Red LED x 1 | CR2032 x 1 | 11 (Battery included) | ¥1,540 (税込) |

付属品：ユニバーサル ブラケット "ZP-UB08"



CLICK BODY



汎用性の高いブラケット付属



ユニバーサル ブラケット  
ZP-UB08



## EZ1-SPORTS

太陽充電 / 全面点滅  
反射板付テールライト  
Full face rear flasher with reflector

太陽光で簡単に蓄電  
暗くなったら自動で点滅



シートステー(バックフォーク)用としても使用可能  
※取り付け可能パイプ径は、φ12~18mmの円形パイプに限ります。

通勤・通学の普段使いに加えて、反射板に振動と明るさを感じて自動で点滅するオートライト機能も搭載しているため、ロングライドやキャンプツーリングにも最適です。



80JSRV-NUSB

太陽充電

ソーラー充電 走行しながら効率良く充電



80JSRV-USB

太陽充電 + USB (Type-C) 充電

ソーラー充電 走行しながら効率良く充電

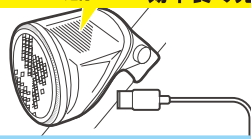

USB 充電 時や場所を選ばず手早く充電

連続使用時間・充電時間

付属の B200H ニッケル水素 (NiMH) を使用した場合の時間です。



2種類の付属ブラケット



太陽充電 + USB (Type-C) 充電 / 全面点滅

**80JSRV-USB**

太陽充電 / 全面点滅

**80JSRV-NUSB**

充電時間: 太陽光 約4時間以上 ※直射日光下に放置 / USB (Type-C) 約1.5時間  
連続点滅時間: 約50時間

| Product name   | Product code  | Color | LED         | Battery                       | Weight (g)            | 希望小売価格      |
|--|---------------|-------|-------------|-------------------------------|-----------------------|-------------|
| 80JSRV-USB   | C2T02-04-0377 | Red   | Red LED x 1 | 200 mAh Ni-MH 1.2 V / 200 mAh | 38 (Battery included) | ¥4,290 (税込) |
| 付属品: USB (Type-C) ケーブル / シートステー用ブラケット "ZP-RB12-18" / ドロコケ用ブラケット "ZP-RBF02" |               |       |             |                               |                       |             |
| 80JSRV-NUSB  | C2T03-04-0384 | Red   | Red LED x 1 | 200 mAh Ni-MH 1.2 V / 200 mAh | 38 (Battery included) | ¥3,190 (税込) |
| 付属品: シートステー用ブラケット "ZP-RB12-18" / ドロコケ用ブラケット "ZP-RBF02"                     |               |       |             |                               |                       |             |

**FB22-28N BOLT ON BRACKET**

| Product code      | Size (Handlebar diameter) | Weight (g) | 希望小売価格    |
|-------------------|---------------------------|------------|-----------|
| ZP-FB22-28N (xcc) | φ 22 ~ 28                 | 22         | ¥660 (税込) |



**FB32 BOLT ON BRACKET**

| Product code | Size (Handlebar diameter) | Weight (g) | 希望小売価格    |
|--------------|---------------------------|------------|-----------|
| ZP-FB32      | φ 32                      | 22         | ¥660 (税込) |



**UB07 UNIVERSAL BRACKET**

| Product code | Size (Handlebar diameter) | Weight (g) | 希望小売価格    |
|--------------|---------------------------|------------|-----------|
| ZP-UB07      | φ 22 ~ 32                 | 9          | ¥660 (税込) |

シリコンバンド / ラバーパッド / 両面テープ



**UB09-LM UNIVERSAL BRACKET**

| Product code | Size (Handlebar diameter) | Weight (g) | 希望小売価格    |
|--------------|---------------------------|------------|-----------|
| ZP-UB09-LM   | φ 22 ~ 32                 | 12         | ¥660 (税込) |

対応製品: revシリーズ



**UBX02-LM UNIVERSAL BRACKET**

| Product code | Size (Handlebar diameter) | Weight (g) | 希望小売価格    |
|--------------|---------------------------|------------|-----------|
| ZP-UBX02-LM  | φ 22 ~ 35                 | 23         | ¥770 (税込) |

対応製品: revシリーズ



**UBX02LM-BLB UNIVERSAL BRACKET**

| Product code   | Size (Handlebar diameter) | Weight (g) | 希望小売価格      |
|----------------|---------------------------|------------|-------------|
| ZP-UBX02LM-BLB | φ 22 ~ 35                 | -          | ¥1,870 (税込) |

対応製品: revシリーズ



**HB01 HELMET BRACKET**

| Product code | Weight (g) | 希望小売価格      |
|--------------|------------|-------------|
| ZP-HB01      | 3          | ¥1,320 (税込) |



**UB07PT UB07 REPAIR PARTS**

| Product code | Weight (g) | 希望小売価格    |
|--------------|------------|-----------|
| ZP-UB07PT    | 3          | ¥440 (税込) |



**BLB-KN BELL (BRASS)**

| Product code | Weight (g) | 希望小売価格      |
|--------------|------------|-------------|
| ZP-BLB-KN    | 23         | ¥1,430 (税込) |

※UltiFix™ (アルティフィックス) 専用パーツ



**GPM01LM GP MOUNT**

| Product code | Weight (g) | 希望小売価格    |
|--------------|------------|-----------|
| ZP-GPM01LM   | 8          | ¥550 (税込) |

ボルト / ワッシャー

対応製品: revシリーズ



**HSPB02 HEAD SPACER BRACKET**

| Product code | Size (Handlebar diameter) | Weight (g) | 希望小売価格      |
|--------------|---------------------------|------------|-------------|
| ZP-HSPB02    | φ 28.6                    | 26         | ¥1,100 (税込) |



**ADAPTER J2 Terminal conversion adapter**

| Product code | 希望小売価格 |
|--------------|--------|
| HP-ADAPTER   | オープン価格 |



| Product code | 希望小売価格 |
|--------------|--------|
| SS-ADAPTER   | オープン価格 |



**BX2 HUB LAMP HOLDER**



Hub lamp holder : For 3/8" shaft or 5/16" shaft  
Material: Aluminum alloy

| Product code | Color  | Size (φ × L mm) | Weight (g) | 希望小売価格      |
|--------------|--------|-----------------|------------|-------------|
| CP-BX2       | Silver | 25 × 42         | 42         | ¥1,815 (税込) |



ヘッドライトLUM240を取り付け



ウェアラブルカメラを取り付け



ヘッドライトのみならず、ウェアラブルカメラも取り付けられる、汎用性の高いハブランプホルダーです。ひとつで、3/8"、5/16"のハブ軸に対応する2WAY仕様。

# UB08 UNIVERSAL BRACKET

|       | Name                    | Parts no. | Product code     | 参考価格        |
|-------|-------------------------|-----------|------------------|-------------|
| Combo | Basic / All parts       | 1・2・3・4・5 | ZP-UB08          | ¥1,320 (税込) |
|       | Basic / Short band type | 1・2・3・4   | ZP-UB08 - A TYPE | ¥880 (税込)   |
|       | Basic / Long band type  | 1・3・5     | ZP-UB08 - B TYPE | ¥880 (税込)   |



## ZP-UB08

### Parts

- 1 BASE / ZP-UB08 - BASE
- 2 Normal pad / ZP-UB08 - NP
- 3 Aero pad / ZP-UB08 - AP
- 4 Short band / ZP-UB08 - SB
- 5 Long band / ZP-UB08 - LB

# FBST01 SADDLE RAIL BRACKET

| Product code | Size (Saddle rail diameter) | Weight (g) | 希望小売価格      |
|--------------|-----------------------------|------------|-------------|
| ZP-FBST01    | φ 6 ~ 8                     | 17         | ¥1,100 (税込) |

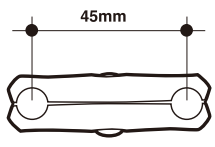

着脱イメージ動画

## RB12-18 SEAT STAY BRACKET

| Product code | Size (Pipe diameter) | Weight (g) | 希望小売価格    |
|--------------|----------------------|------------|-----------|
| ZP-RB12-18   | φ 12 ~ 18            | 18         | ¥770 (税込) |

サイズ調整用カラー / ラバーパッド  
対応製品: 80JSRV / 80JSRV-USB / 80JSRV-NUSB

## RBF01 MUDGUARD MOUNT

| Product code | Weight (g) | 希望小売価格    |
|--------------|------------|-----------|
| ZP-RBF01     | 8          | ¥660 (税込) |

対応製品: 80JSRV / 80JSRV-USB / 80JSRV-NUSB



## RBF02 MUDGUARD MOUNT

| Product code | Weight (g) | 希望小売価格    |
|--------------|------------|-----------|
| ZP-RBF02     | 14         | ¥660 (税込) |

対応製品: 80JSRV / 80JSRV-USB / 80JSRV-NUSB



## Button cell battery : B80H REPAIR PARTS

| Product code | Battery              | Weight (g) | 希望小売価格    |
|--------------|----------------------|------------|-----------|
| ZP-B80H      | Ni-MH 1.2 V / 80 mAh | 3          | ¥550 (税込) |

対応製品: 80JSRV



## Rechargeable battery : B200H REPAIR PARTS

| Product code | Battery               | Weight (g) | 希望小売価格    |
|--------------|-----------------------|------------|-----------|
| ZP-B200H     | Ni-MH 1.2 V / 200 mAh | 4          | ¥550 (税込) |

対応製品: 80JSRV-USB / 80JSRV-NUSB

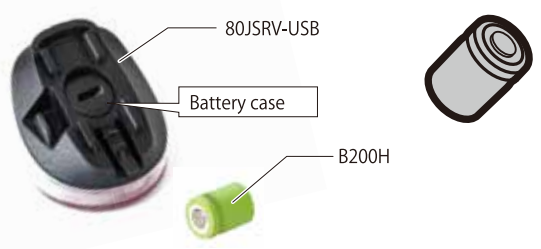

## LOCK PARTS

### BKT006N UNIVERSAL BRACKET

| Product code | Size (Pipe diameter) | Weight (g) | 希望小売価格    |
|--------------|----------------------|------------|-----------|
| ZP-BKT006N   | φ 22 ~ 40            | 44         | ¥693 (税込) |



### BKT007 BENLOCK BRACKET

| Product code | Size (Pipe diameter) | Weight (g)           | 希望小売価格      |
|--------------|----------------------|----------------------|-------------|
| ZP-BKT007    | φ 25 ~ 38            | 110 (Strap included) | ¥3,520 (税込) |

ファスナーバンド×2 / プラスネジ×2  
対応製品: BENLOCK



### BKT007K CABRIO BRACKET

| Product code | Size (Pipe diameter) | Weight (g)           | 希望小売価格      |
|--------------|----------------------|----------------------|-------------|
| ZP-BKT007K   | φ 25 ~ 38            | 110 (Strap included) | ¥3,520 (税込) |

ファスナーバンド×2 / プラスネジ×2  
対応製品: K4-CABRIO / K5-CABRIO



### Strap : BKT007-S55 BKT007 REPAIR PARTS

| Product code  | Size (Pipe diameter) | Weight (g) | 希望小売価格      |
|---------------|----------------------|------------|-------------|
| ZP-BKT007-S55 | φ 40 ~ 55            | -          | ¥1,650 (税込) |

For : BENLOCK / K4-CABRIO / K5-CABRIO

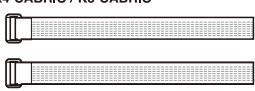

# 同時点灯

前後がピカッとリンク



## SYSTEM 同時点灯 ピカッとリンク

| 700HDRJ2-CV-70+80JSRV-CV-HUB |             |              |                   |                |
|------------------------------|-------------|--------------|-------------------|----------------|
| テールライト                       | シートステイブラケット | エクステンションケーブル | ヘッドスペーサーブラケット     | ヘッドライト         |
| 80JSRV-CV-HUB                | NP-RB12-18  |              | NP-HSPB02 / NP-9S | 700HDRJ2-CV-70 |

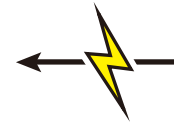
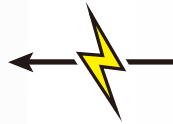

ハブダイナモ

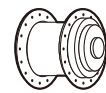

ハブダイナモライトコンボ

Product name

Spec.

Brightness

Function

Power spec.

Cable spec. / Battery spec. / Cable length

700HDRJ2-CV-70+80JSRV-CV-HUB

0.5 Watt White LED

2000 cd

Auto sensor

6V / 0.8~2.4 Watt

J2 Connector

Length 65 cm

### BICYCLE PARTS

|              | Product name | Spec.             | Brightness | Function    | Power spec.       | Cable spec. / Battery spec. / Cable length |
|--------------|--------------|-------------------|------------|-------------|-------------------|--|
| ハブダイナモヘッドライト | 800HDJ2-70   | 0.5Watt White LED | 2500 cd    | Auto sensor | 6V / 0.8~2.4 Watt | J2 Connector / Length 65 cm                |
| ハブダイナモヘッドライト | 700HDJ2-70   | 0.5Watt White LED | 2000 cd    | Auto sensor | 6V / 0.8~2.4 Watt | J2 Connector / Length 65 cm                |
| ソーラーイェールライト  | 80JSRV       | Red LED x 1       |            | Solar light | 1.2V, 80 mAh      | B80H (NiMH)                                |

### E-BIKE PARTS

|            | Product name | Spec.              | Brightness | Function            | Power spec. | Cable spec. / Battery spec. / Cable length                              |
|------------|--------------|--------------------|------------|---------------------|-------------|---|
| Eバイクヘッドライト | 800JDC6-36   | 1 Watt White LED   | 5000 cd    | Auto sensor         | DC 6-36 V   | S. Steps connector / Length : Head cable : 15 cm / S.Steps cable 100 cm |
| Eバイクヘッドライト | 700JDC6-36   | 0.5 Watt White LED | 2000 cd    | Auto sensor         | DC 6-36 V   | S. Steps connector / Length : Head cable : 15 cm / S.Steps cable 100 cm |
| Eバイクテールライト | 80JDC6-36    | Red LED x 1        |            | Flash / Brake light | DC 6-36 V   | S. Steps connector / Length 80 cm                                       |

## BRACKET & PARTS

| ステム/センターブラケット |        | センターブラケット |       | キャリアー     |       | フロントフォーク |          | フェンダー      |        | シートステイ  |  |  |
|---------------|--------|-----------|-------|-----------|-------|----------|----------|------------|--------|---------|--|--|
|               |        |           |       |           |       |          |          |            |        |         |  |  |
| ZP-HSPB02     | ZP-8CW | NP-8CW    | NP-BB | NP-CB02BB | NP-9S | ZP-RBF01 | ZP-RBF02 | ZP-RB12-18 | NP-S12 | NP-RB-D |  |  |
|               |        |           |       |           |       |          |          |            |        |         |  |  |

夜間走行時、電池切れの心配がない前後オートライト  
 JIS規格に準拠した前後ライト連動型自動点灯システム

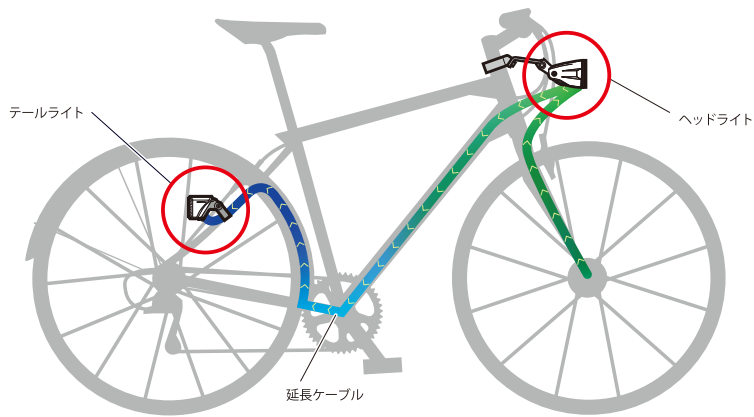

ハブダイナモヘッドライト  
**800HDJ2-70**

2500  
LUMINOUS

BRACKET TYPE: NP-HSPB02 NP-8CW  
 NP-BB NP-CB02BB NP-9S



ハブダイナモヘッドライト  
**700HDJ2-70**

2000  
LUMINOUS

BRACKET TYPE: NP-HSPB02 NP-8CW  
 NP-BB NP-CB02BB NP-9S



シートステイ用ソーラーライト  
**80JSRV**

BRACKET TYPE: NP-RBF01 NP-RBF02  
 NP-RB12-18 NP-RB-D

| ケーブル固定用<br>パーツ        | ケーブル用<br>シリコンストラップ | J2ターミナル<br>変換アダプター    | 延長ケーブル  |
|-----------------------|--------------------|-----------------------|---|
| SFCP48-26 SFCP4858-20 | NP-SCB1070         | HP-ADAPTER SS-ADAPTER | E-BIKE LIGHT<br>JST Head Terminal Cable<br>L: 1500 mm         |
|                       |                    |                       | E-BIKE LIGHT<br>SS Head Terminal Cable<br>L: 1000 mm          |
|                       |                    |                       | HUB DYNAMO LIGHT<br>Bullet Heads Terminal Cable<br>L: 1500 mm |

E-BIKE PARTS



Eバイク バッテリーロック  
 Made in Taiwan

**SMBME-8030**

Weight: 99 g | Parts: Dimple keys x 3



Eバイク バッテリーロック  
 Made in Taiwan

**SMBME-JP**

Weight: 170 g | Parts: Dimple keys x 3

Eバイク バッテリーロック  
 Made in China

**SMBME-CN**

Weight: 170 g | Parts: Flat keys x 3



E-BIKE ヘッドライト

**CP-KW2880-15** DC 5.5 V / 0.8 W



E-BIKE ヘッドライト

**800JDC6-36**

NP-HSPB02 NP-8CW NP-BB NP-CB02BB NP-9S



E-BIKE 全面点滅 反射板付テールライト

**80JDC6-36**

NP-RBF01 NP-RBF02 NP-RB12-18 NP-RB-D



株式会社 **クロツクス**  
www.crops-sports.com

〒652-0834 神戸市兵庫区本町 1-1-24  
TEL:078-381-7494 FAX:078-381-7495

**benlock**  
The foldable U-lock



2023 WINNER

**K5 series**  
5 digits combination lock



2012 WINNER

**benlock**  
The foldable U-lock



GOOD DESIGN  
AWARD 2023



Official site



e-catalog

- 参考価格は、材料の価格変動などにより予告なく改訂する場合がございますのでご了承下さい。
- 表示価格と情報は、2024年9月現在までに確定しているものです。
- このカタログに掲載している製品の仕様およびデザインは、改良等て予告なく変更する場合がございますのでご了承下さい。
- 記載しているサイズ、重量などは測定方法や個体差により異なる場合がございますので、ご了承下さい。